

ACCU-CHEK® Softclix

Stechhilfe
Autopiqueur
Pungidito
Prikpen

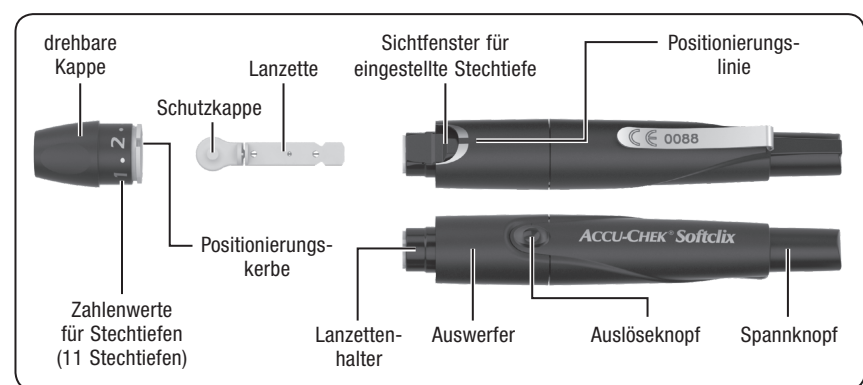
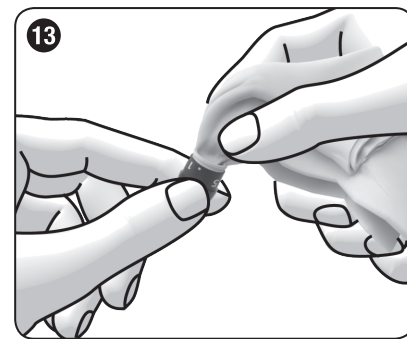
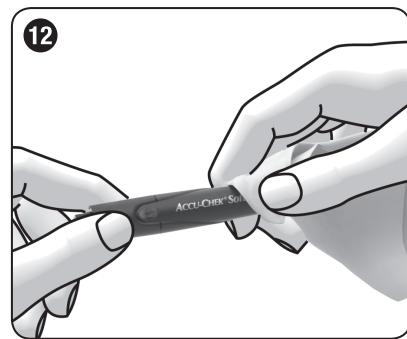
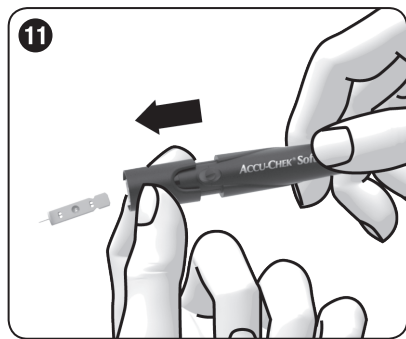
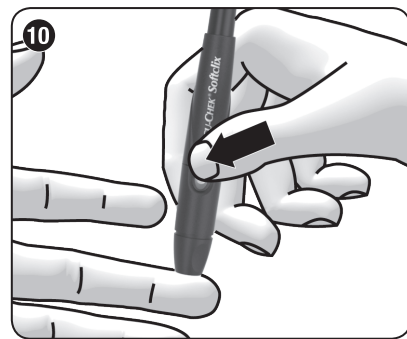
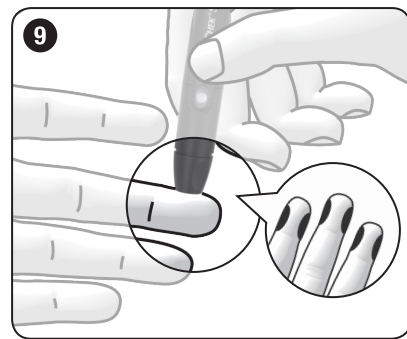
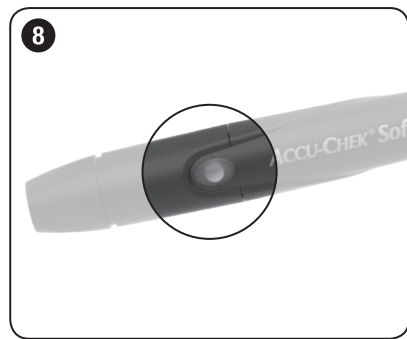
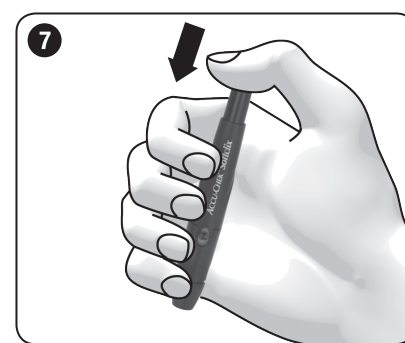
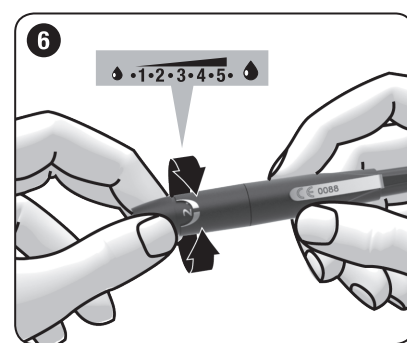
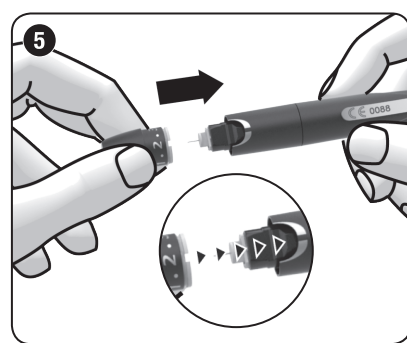
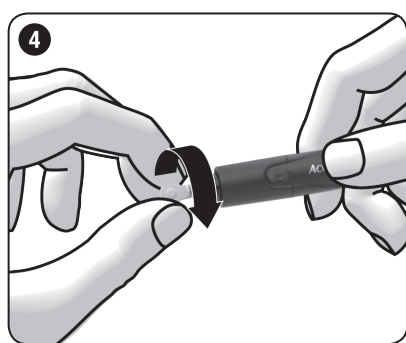
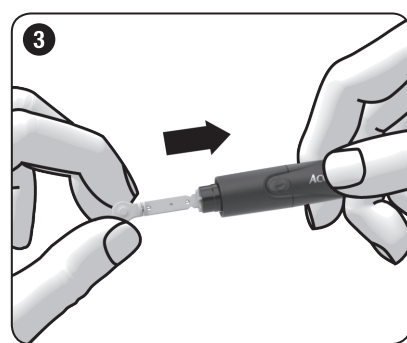
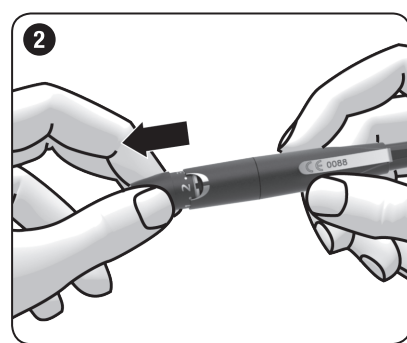
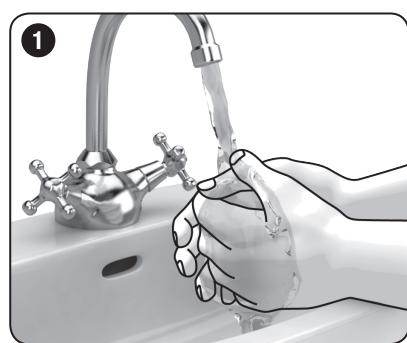

DE Gebrauchsanweisung

Die Accu-Chek Softclix Stechhilfe ist ein Gerät für die einfache, nahezu schmerzfreie Entnahme von Kapillarblut aus den Fingerbeeren. Die Stechhilfe hat 11 verschiedene Stechtiefen, sodass Sie die Stechtiefe an die Beschaffenheit Ihrer Haut anpassen können.

In dieser Gebrauchsanweisung finden Sie die folgenden 2 Symbole:

Dieses Symbol weist Sie auf mögliche Verletzungsgefahren oder Gefahren für Ihre Gesundheit hin.

Dieses Symbol weist Sie auf Handlungen hin, die Schäden an der Stechhilfe nach sich ziehen können.

Die Accu-Chek Softclix Stechhilfe ist nur für den persönlichen Gebrauch bestimmt!
Es darf damit immer nur **derselben** Person Blut entnommen werden.
Es besteht die Gefahr, dass Infektionen übertragen werden, wenn die Stechhilfe von anderen Personen, auch von Familienmitgliedern, mitbenutzt wird oder medizinisches Fachpersonal diese Stechhilfe bei verschiedenen Personen für die Blutentnahme einsetzt. Diese Stechhilfe ist deshalb nicht für die professionelle Anwendung in Einrichtungen des Gesundheitswesens geeignet.
• Bewahren Sie die Stechhilfe inklusive aller Bestandteile außerhalb der Reichweite von Kindern unter 3 Jahren auf. Es besteht Erstickungsgefahr, wenn Kleinteile (z. B. Kappen oder Ähnliches) verschluckt werden.
• Wenn die Stechhilfe mit eingesetzter Lanzette heruntergefallen ist, kann sich die Lanzette im Lanzettenhalter gelockert haben. Sie können dann kein Blut mehr entnehmen. In Einzelfällen kann die Lanzette aus der Austrittsöffnung der Kappe hervorstehen, sodass Sie sich daran verletzen können. Fassen Sie daher nicht auf die Vorderseite der Kappe. Ist die Stechhilfe heruntergefallen, heben Sie

sie vorsichtig auf. Ziehen Sie die Kappe von der Stechhilfe ab. Achten Sie auf die Lanzette, damit Sie sich nicht daran verletzen. Werfen Sie in jedem Fall die Lanzette aus und entsorgen Sie diese.

Setzen Sie nur Accu-Chek Softclix Lanzetten in die Accu-Chek Softclix Stechhilfe ein. Andere Lanzetten können die Funktion der Stechhilfe beeinträchtigen oder die Stechhilfe zerstören.

Vorbereitung

• Waschen Sie Ihre Hände mit warmem Wasser und Seife, bevor Sie Blut entnehmen (siehe 1). Trocknen Sie Ihre Hände gut ab. Dadurch wird eine Verschmutzung der Einstichstelle vermindert und die Durchblutung gefördert.

Lanzette einsetzen

Damit Sie mit der Stechhilfe Blut entnehmen können, müssen Sie eine Lanzette einsetzen.

- Ziehen Sie die Kappe von der Stechhilfe ab (siehe 2).
- Setzen Sie eine neue Lanzette bis zum Anschlag in den Lanzettenhalter ein (siehe 3).
- Verwenden Sie die Stechhilfe **nur** mit aufgesetzter Kappe. Ohne Kappe dringt die Lanzette zu tief ein und der Stich kann schmerzhaft werden.
- Drücken Sie die Stechhilfe fest auf die gewünschte Einstichstelle (siehe 4).
- Drücken Sie den Auslöseknopf (siehe 10).

Stechtiefe einstellen

Sie können 11 Stechtiefen (0,5 bis 5,5) einstellen. Die eingestellte Stechtiefe wird im Sichtfenster angezeigt. Je größer die Zahl, desto größer die Stechtiefe.

Wenn Sie noch keine Erfahrung mit dieser Stechhilfe haben, empfehlen wir eine niedrige Stechtiefe, z. B. Stechtiefe 2, einzustellen.

- Drehen Sie die Kappe, bis die gewünschte Stechtiefe eingestellt ist (siehe 5).

Stechhilfe spannen

Damit Sie Blut entnehmen können, müssen Sie die Stechhilfe spannen.

- Drücken Sie den Spannkopf bis zum Anschlag (siehe 7). Drücken Sie dabei nicht gleichzeitig auf den Auslöseknopf.

Die Stechhilfe ist gespannt, wenn die Mitte des Auslöseknopfes gelb ist (siehe 8).

Spannen Sie die Stechhilfe erst unmittelbar vor der Blutentnahme.

Blutstropfen entnehmen

Im Allgemeinen kann aus jedem Finger Blut entnommen werden. Bestimmte Finger können dafür ungeeignet sein, wenn z. B. eine Infektion der Haut oder eines Fingernagels vorliegt. Wir empfehlen, das Kapillarblut an den Seiten der Fingerbeeren zu entnehmen, da das Schmerzempfinden an diesen Stellen am geringsten ist.

- Verwenden Sie jedes Mal eine neue Lanzette, wenn Sie Blut entnehmen. Sie vermindern damit die Infektionsgefahr und die Blutentnahme bleibt schmerzarm.
- Verwenden Sie die Stechhilfe **nur** mit aufgesetzter Kappe. Ohne Kappe dringt die Lanzette zu tief ein und der Stich kann schmerzhaft werden.

• Drücken Sie die Stechhilfe fest auf die gewünschte Einstichstelle (siehe 4).

• Drücken Sie den Auslöseknopf (siehe 10).

Die Lanzette wird ausgeüßt und dringt in die Haut ein.

- Unterstützen Sie die Bildung des Blutstropfens, indem Sie den Finger in Richtung Fingerbeere ausstreichen.

Die austretende Blutmenge ist abhängig von der Stechtiefe und dem Druck, mit dem die Stechhilfe auf die Haut aufgesetzt wird.

Tritt nicht genügend Blut aus, drücken Sie die Stechhilfe bei der nächsten Blutentnahme stärker auf. Reicht das nicht aus, vergrößern Sie zusätzlich schrittweise die Stechtiefe. Tritt zu viel Blut aus, verringern Sie die Stechtiefe.

- Messen Sie sofort, nachdem Sie das Blut entnommen haben, Ihren Blutzucker entsprechend der Gebrauchsanweisung Ihres Blutzuckermessgerätes.

Wir empfehlen, die Einstichstelle danach vor Verunreinigungen zu schützen.

Benutzte Lanzette auswerfen

- Ziehen Sie die Kappe von der Stechhilfe ab (siehe 2).
- Schieben Sie den Auswerfer nach vorn (siehe 11).

Die benutzte Lanzette wird ausgeworfen.

- Setzen Sie die Kappe wieder auf.
- Entsorgen Sie benutzte Lanzetten entsprechend den in Ihrem Land geltenden Vorschriften.

Entsorgen Sie benutzte Lanzetten so, dass eine Verletzung an den Nadeln ausgeschlossen ist.

Stechhilfe aufbewahren

Bewahren Sie die Stechhilfe nicht im gespannten Zustand oder bei hohen Temperaturen, z. B. im heißen Auto, auf. Die Funktion kann beeinträchtigt werden.

Bewahren Sie die Stechhilfe nur ohne eingesetzte Lanzette auf.

Stechhilfe und Kappe reinigen und desinfizieren

Um Übertragungen von Infektionen vorzubeugen, müssen Sie die Stechhilfe und die Kappe regelmäßig reinigen und desinfizieren:

- mindestens 1 Mal pro Woche,
- wenn Blut daran haftet,
- immer bevor jemand anders die Stechhilfe in die Hand nimmt, z. B. um Ihnen zu helfen.

Sie benötigen fusselfreie Tücher, in die Sie die Stechhilfe vollständig einwickeln können, Wasser und 70%iges Isopropanol.

Bevor Sie die Stechhilfe und die Kappe desinfizieren, müssen Sie sie zuerst reinigen, um Blut und andere Verschmutzungen zu entfernen.

Um die Stechhilfe und die Kappe nicht zu beschädigen:

- Tauchen Sie die Stechhilfe und die Kappe nicht in die Flüssigkeiten ein.
- Verwenden Sie zum Reinigen nur Wasser und zum Desinfizieren nur 70%iges Isopropanol.

- Ziehen Sie die Kappe von der Stechhilfe ab (siehe 2).
- Werfen Sie die Lanzette aus (siehe 11).

Reinigen

- Feuchten Sie ein Tuch leicht mit Wasser an.
- Wischen Sie die Stechhilfe und die Kappe gründlich ab, die Stechhilfe nur von außen (siehe 12) und die Kappe von außen und innen (siehe 13).
- Trocknen Sie die Stechhilfe und die Kappe mit einem trockenen Tuch ab.

Desinfizieren

- Feuchten Sie ein Tuch gut mit 70%igem Isopropanol an.
- Wischen Sie die Stechhilfe und die Kappe jeweils 2 Minuten lang gründlich ab, die Stechhilfe nur von außen und die Kappe von außen und innen.
- Setzen Sie die Kappe wieder auf.
- Wickeln Sie die Stechhilfe vollständig in das Tuch ein.
- Lassen Sie die eingewickelte Stechhilfe 8 Minuten liegen.
- Wickeln Sie die Stechhilfe wieder aus und lassen Sie sie an der Luft trocknen.

Andere Stellen für die Blutentnahme

Kapillarblut für Blutzuckermessungen können Sie nicht nur aus den Fingerbeeren, sondern auch aus anderen Körperstellen entnehmen (Handballen, Unterarm, Oberarm, Wade oder Oberschenkel), sogenanntes Messen an alternativen Körperstellen (englisch: Alternative Site Testing, abgekürzt: AST). Damit Sie Kapillarblut aus anderen Körperstellen entnehmen können, müssen Sie die normale Kappe gegen eine spezielle Kappe, die Accu-Chek Softclix AST-Kappe, austauschen.

Bestellinformationen

Wenden Sie sich bitte an Ihren Kundendienst (siehe Abschnitt „Kundendienst“), wenn Sie eine Accu-Chek Softclix Stechhilfe, Accu-Chek Softclix Lanzetten oder eine Accu-Chek Softclix AST-Kappe bestellen möchten.

Letzte Überarbeitung

2014-12

Kundendienst

Belgien
Tel: 0800-93626 (Accu-Chek Service)
www.accu-chek.be

Österreich

Accu-Chek Kunden Service Center:
+43 1 277 87-355
www.accu-chek.at

Schweiz

Accu-Chek Kundenservice 0800 803 303 gebührenfrei
www.accu-chek.ch

Achtung, Sicherheitshinweise in der Gebrauchsanweisung dieses Produktes beachten.

Nur einmal verwenden

Verwendbar bis

Sterilisation durch Bestrahlung

Hersteller

Bestellnummer

Chargenbezeichnung

Globale Artikelnummer

Dieses Produkt entspricht den Anforderungen der europäischen Richtlinie 93/42/EWG über Medizinprodukte.

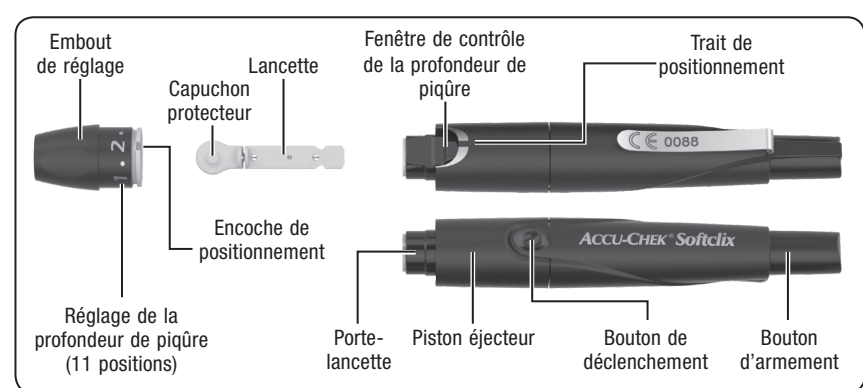

FR Instructions d'utilisation

L'autopiqueur Accu-Chek Softclix permet de prélever facilement et pratiquement sans douleur du sang capillaire sur l'extrémité du doigt. L'autopiqueur peut être réglé sur 11 profondeurs de piqûre différentes, ce que vous pouvez choisir en fonction de votre type de peau.

Vous trouverez dans ces instructions d'utilisation 2 types de symboles :

Ce symbole indique un risque de blessure ou de danger pour votre santé.

Ce symbole attire votre attention sur des gestes qui pourraient avoir pour effet d'endommager l'autopiqueur.

L'autopiqueur Accu-Chek Softclix est réservé exclusivement à l'usage personnel !
Il doit uniquement servir au prélèvement de sang chez **une seule** personne.
Il existe un risque de transmission d'infections si l'autopiqueur est utilisé par d'autres personnes, notamment les membres d'une même famille, ou si les professionnels de la santé emploient l'autopiqueur pour prélever le sang de plusieurs personnes. Cet autopiqueur ne convient donc pas à un usage professionnel en établissement hospitalier.

• Conservez l'autopiqueur ainsi que toutes les composantes hors de la portée des enfants de moins de 3 ans. Il y a des risques d'étouffement en cas d'ingestion des petites pièces (par ex. embouts ou autres).
• Si l'autopiqueur est tombé alors qu'une lancette était insérée, il se peut que cette dernière ne soit plus fixée correctement dans le porte-lancette. Vous ne pouvez alors plus prélever de sang. Dans le cas où la lancette dépasse de l'orifice de l'embout, vous risquez de vous blesser. Soyez vigilant et veillez à ne pas toucher la partie avant de l'embout. Si l'autopiqueur est tombé, ramassez-le avec précaution. Retirez l'embout de

l'autopiqueur. Faites attention de ne pas vous blesser avec la lancette. Vous devez impérativement éjecter cette lancette et l'éliminer.

Insérez uniquement des lancettes Accu-Chek Softclix dans l'autopiqueur Accu-Chek Softclix. Toute autre lancette risquerait d'endommager l'autopiqueur ou d'entraver son bon fonctionnement.

Préparation

• Lavez-vous les mains à l'eau chaude et au savon avant d'effectuer le prélèvement de sang (voir 1). Séchez bien vos mains. Cela permet d'assurer une hygiène correcte du site de prélèvement tout en stimulant la circulation sanguine.

Insertion de la lancette

Avant de pouvoir prélever du sang avec l'autopiqueur, vous devez insérer une lancette.

- Retirez l'embout de l'autopiqueur (voir 2).
- Insérez une nouvelle lancette en la guidant jusqu'à la butée dans le porte-lancette (voir 3).

L'utilisateur doit entendre que la lancette est bien enclenchée.

- Dévissez le capuchon protecteur de la lancette (voir 4).
- Remplacez l'embout.
- Veillez à ce que l'encoche de positionnement de l'embout et le trait de positionnement figurant sur l'autopiqueur soient bien alignés (voir 5). L'utilisateur doit entendre que l'embout est bien enclenché.

Réglage de la profondeur de piqûre

Vous pouvez régler 11 profondeurs de piqûre (de 0,5 à 5,5). La profondeur de piqûre est affichée dans la fenêtre de contrôle. Plus le numéro est haut, plus la piqûre est profonde.

Si vous n'avez pas l'habitude de manipuler l'autopiqueur, il est conseillé d'essayer tout d'abord une faible profondeur de piqûre, la position 2 par exemple.

• Tournez l'embout jusqu'à atteindre la profondeur de piqûre souhaitée (voir 6).

Armement de l'autopiqueur

Pour pouvoir prélever du sang, vous devez armer l'autopiqueur.

• Appuyez sur le bouton d'armement jusqu'à la butée (voir 7). Veillez à ne pas appuyer en même temps sur le bouton de déclenchement.

L'autopiqueur est armé lorsqu'une surface jaune apparaît au centre du bouton de déclenchement transparent (voir 8).

Armez seulement l'autopiqueur juste avant de prélever le sang.

Prélèvement d'une goutte de sang

En général, l'extrémité de tous les doigts convient au prélèvement. Certains doigts peuvent ne pas convenir au prélèvement s'ils présentent, par exemple, une infection de la peau ou de l'ongle. Il est recommandé de prélever le sang capillaire en piquant sur le côté de l'extrémité du doigt, car c'est à cet endroit que le prélèvement de sang est le moins douloureux.

- Utilisez une nouvelle lancette à chaque prélèvement. Cela permet de réduire les risques d'infection et d'assurer un prélèvement pratiquement indolore.
- Utilisez l'autopiqueur **uniquement** lorsque l'embout est en place. S'il n'y a pas d'embout, la lancette pique trop profondément et la ponction peut être douloureuse.

• Appuyez fermement l'autopiqueur contre le site de prélèvement choisi (voir 9).

• Appuyez sur le bouton de déclenchement (voir 10).

Cette opération déclenche la lancette qui pique alors la peau.

• Pour faciliter la formation d'une goutte de sang, massez votre doigt vers l'extrémité.

La quantité de sang obtenue dépend de la profondeur de piqûre et de la pression que vous avez exercée avec l'autopiqueur sur votre doigt.

Si la quantité de sang obtenue est insuffisante, appuyez l'autopiqueur plus fermement la fois suivante. Si cela ne suffit pas, augmentez petit à petit la profondeur de piqûre.

Si, au contraire, la quantité de sang obtenue est excessive, réduisez la profondeur de piqûre.

• Effectuez la mesure de glycémie dès que vous avez prélevé le sang, conformément au manuel d'utilisation de votre lecteur de glycémie.

Il est recommandé de recouvrir le site de prélèvement afin de le protéger des impuretés.

Éjection de la lancette usagée

- Retirez l'embout de l'autopiqueur (voir 2).
 - Faites glisser le piston éjecteur vers l'avant (voir 11).
- La lancette usagée est éjectée.

• Remplacez l'embout.

• Éliminez les lancettes usagées conformément à la réglementation locale en vigueur.

Éliminez les lancettes usagées en veillant à ce que les aiguilles ne puissent pas provoquer de blessures.

Conservation de l'autopiqueur

Ne rangez jamais l'autopiqueur alors qu'il est armé, et ne le conservez pas à des températures élevées, dans une voiture exposée au soleil par exemple. Son fonctionnement pourrait en être endommagé.

Rangez toujours l'autopiqueur sans aucune lancette insérée.

Nettoyage et désinfection de l'autopiqueur et de l'embout

Afin de prévenir la transmission d'infections, l'autopiqueur et l'embout doivent être nettoyés et désinfectés régulièrement :

- au moins 1 fois par semaine,
- lorsqu'il y a des traces de sang,
- à chaque fois que quelqu'un d'autre manipule l'autopiqueur, pour vous aider par exemple.

Vous devez utiliser des chiffons non pelucheux dans lesquels vous pourrez enrouler entièrement l'autopiqueur, de l'eau et de l'isopropanol à 70 %. Avant de désinfecter l'autopiqueur et l'embout, vous devez les nettoyer au préalable afin d'enlever toute trace de sang ou autres salissures.

Pour ne pas endommager l'autopiqueur ou l'embout :

- N'immergez jamais l'autopiqueur ni l'embout dans quelque liquide que ce soit.
- Utilisez uniquement de l'eau pour nettoyer et de l'isopropanol à 70 % pour désinfecter.

- Retirez l'embout de l'autopiqueur (voir 2).
- Éjectez la lancette usagée (voir 11).

Nettoyage

- Humidifiez légèrement un chiffon avec de l'eau.
- Nettoyez soigneusement l'autopiqueur et l'embout, en nettoyant uniquement l'extérieur de l'autopiqueur (voir 12) et l'intérieur et l'extérieur de l'embout (voir 13).
- Essuyez l'autopiqueur et l'embout avec un chiffon sec.

Désinfection

- Humidifiez bien un chiffon avec de l'isopropanol à 70 %.
- Nettoyez soigneusement l'autopiqueur de même que l'embout pendant 2 minutes, en nettoyant uniquement l'extérieur de l'autopiqueur, et l'intérieur et l'extérieur de l'embout.
- Remplacez l'embout.
- Enroulez entièrement l'autopiqueur dans le chiffon.
- Laissez-y reposer l'autopiqueur pendant 8 minutes.
- Sortez de nouveau l'autopiqueur, puis laissez-le sécher à l'air.

Prélèvement sur site alternatif

Vous pouvez prélever le sang capillaire pour les mesures de glycémie sur l'extrémité des doigts

mais aussi sur d'autres sites (tels que paume, avant-bras, bras, mollet ou cuisse. C'est ce que l'on appelle la mesure sur sites alternatifs ou « Alternative Site Testing » en anglais (AST). Pour pouvoir prélever du sang capillaire sur d'autres parties du corps, vous devez remplacer l'embout normal par un embout spécial, l'embout AST Accu-Chek Softclix.

Informations sur la commande

Veillez vous adresser à votre service après-vente (voir section « Service après-vente ») si vous souhaitez commander un autopiqueur Accu-Chek Softclix, des lancettes Accu-Chek Softclix ou un embout AST Accu-Chek Softclix.

Mise à jour

2014-12

Service après-vente

France
Service après-vente :
Numéro vert : 0800 27 26 93
www.accu-chek.fr

Belgique

Tel: 0800-93626 (Accu-Chek Service)
www.accu-chek.be

Suisse

Service clientèle Accu-Chek 0800 803 303 appel gratuit
www.accu-chek.ch

Canada

Accu-Chek Soins aux Patients :
1 800 363-7949
www.accu-chek.ca

CE 0088

ACCU-CHEK et SOFTCLIX
sont des marques de Roche.

© 2016 Roche Diabetes Care

Roche Diabetes Care GmbH
Sandhofer Strasse 116
68305 Mannheim
Germany
www.accu-chek.com



Attention, se conformer aux consignes de sécurité figurant dans les instructions d'utilisation du produit.

À usage unique

Utiliser jusqu'au

Méthode de stérilisation utilisant l'irradiation

Fabricant

Numéro de référence

Numéro de lot

Code article international

Ce produit répond aux exigences de la Directive européenne 93/42/CEE relative aux dispositifs médicaux.

CE 0088

ACCU-CHEK et SOFTCLIX
sont des marques de Roche.

ACCU-CHEK® Softclix

Pungidito Prikpen

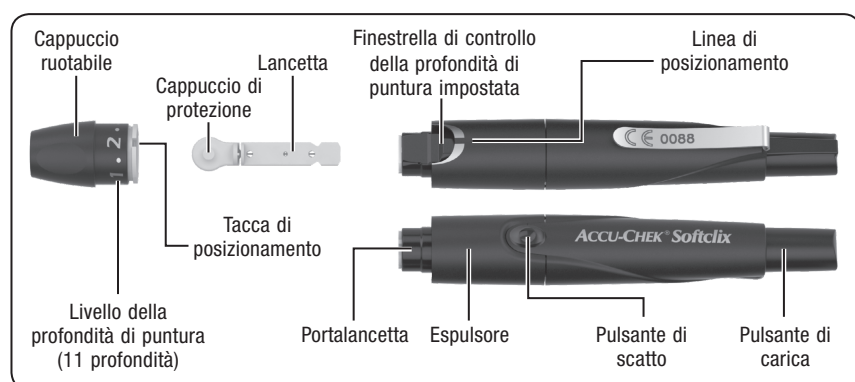
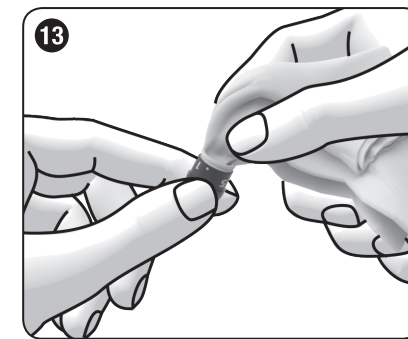
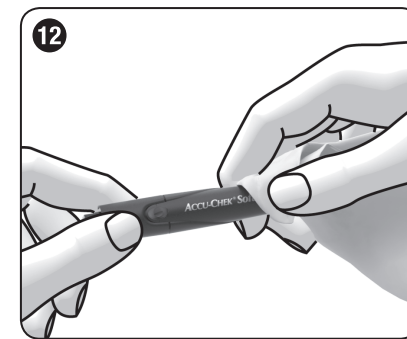
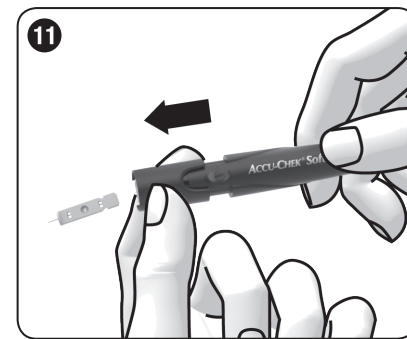
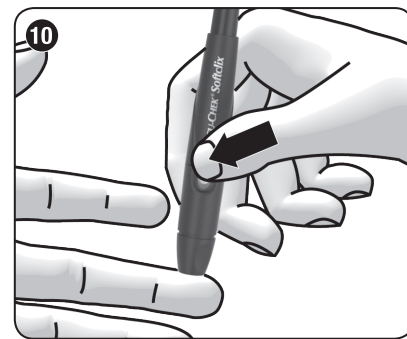
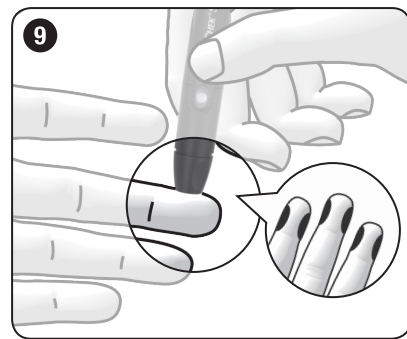
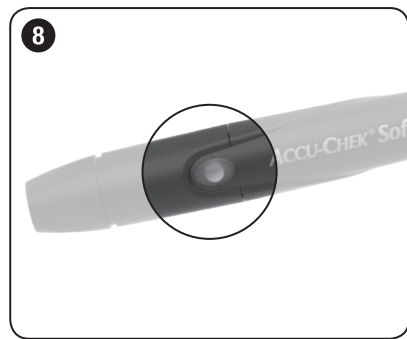
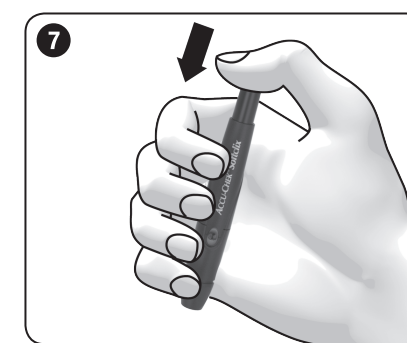
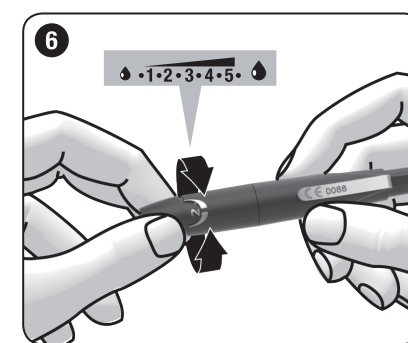
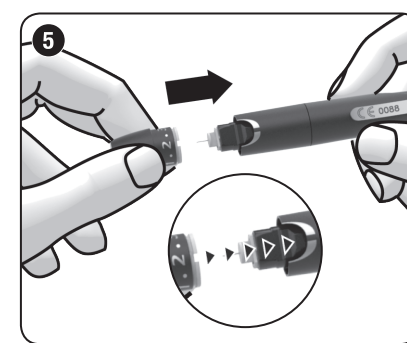
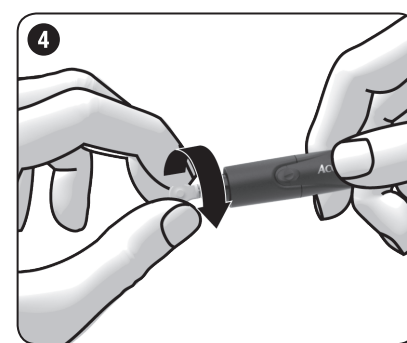
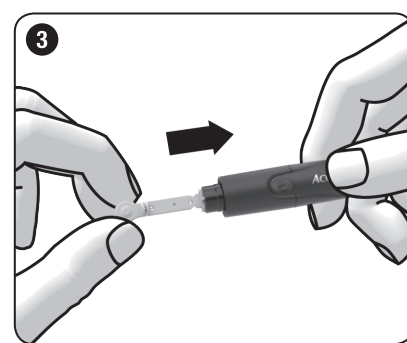
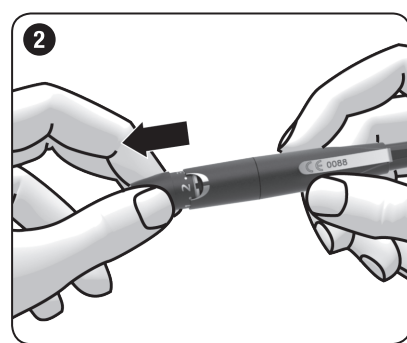
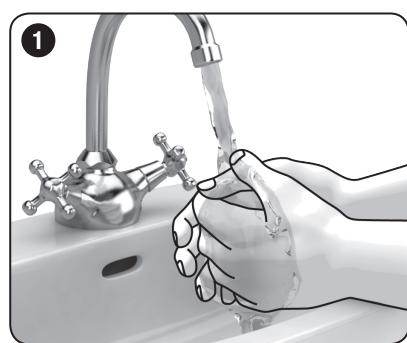

IT Istruzioni per l'uso

Il pungidito Accu-Chek Softclix è uno strumento per prelevare in modo semplice e praticamente indolore sangue capillare dal polpastrello. Il pungidito dispone di 11 diverse profondità di puntura, in modo da consentire di adattare la profondità di puntura a seconda della conformazione cutanea.

In queste istruzioni per l'uso vengono usati i seguenti 2 simboli:

Questo simbolo segnala eventuali pericoli di lesione o di danno alla salute del paziente.

Questo simbolo segnala le azioni che possono danneggiare il pungidito.

- Il **pungidito Accu-Chek Softclix è indicato solo per l'uso personale!** Con esso si deve prelevare sangue sempre e solo dalla **medesima** persona. L'uso in comune del pungidito con altre persone, anche se si tratta di familiari, o l'uso del pungidito da parte di personale sanitario per il prelievo di sangue su più persone comportano il rischio di trasmettere infezioni. Questo pungidito non è pertanto indicato per l'uso professionale nelle strutture sanitarie.
- Conservare il pungidito con tutti i suoi componenti fuori dalla portata dei bambini sotto i 3 anni. Pericolo di soffocamento se vengono ingerite parti di piccole dimensioni (p. es. cappuccio o simili).
- Se il pungidito è caduto con la lancetta inserita, quest'ultima potrebbe essersi allentata nel portalancetta. In questo caso non è più possibile eseguire il prelievo di sangue. In rari casi la lancetta potrebbe protrudere dal foro d'uscita sul cappuccio del pungidito, con il pericolo di provocare lesioni. Si raccomanda pertanto di non toccare la parte anteriore del cappuccio del pungidito. Se il pungidito è caduto, raccogliarlo con cautela. Togliere il cappuccio dal pungidito. Fare attenzione alla lancetta, per evitare lesioni. In ogni caso espellere ed eliminare la lancetta.

Inserire nel pungidito Accu-Chek Softclix solo lancette Accu-Chek Softclix. Lancette di altro tipo possono compromettere il funzionamento del pungidito o danneggiarlo.

Preparazione

- ▶ Prima di eseguire il prelievo di sangue, lavarsi le mani con acqua calda e sapone (vedere 1). Asciugare bene le mani. In tal modo si garantisce la necessaria pulizia del punto di prelievo e si favorisce l'irrorazione sanguigna.

Inserimento della lancetta

Per poter eseguire il prelievo di sangue con il pungidito, è necessario inserire una lancetta.

- ▶ Togliere il cappuccio dal pungidito (vedere 2).
- ▶ Inserire nel portalancetta una nuova lancetta fino all'arresto (vedere 3). La lancetta deve scattare in sede in modo udibile.
- ▶ Togliere il cappuccio di protezione dalla lancetta ruotandola (vedere 4).
- ▶ Rimettere il cappuccio del pungidito. La tacca di posizionamento sul cappuccio del pungidito e la linea di posizionamento sul pungidito devono essere allineate (vedere 5). Il cappuccio del pungidito deve scattare in sede in modo udibile.

Impostazione della profondità di puntura

È possibile scegliere 11 profondità di puntura (da 0,5 a 5,5). La profondità di puntura impostata appare nella finestrella di controllo. Maggiore è il numero, maggiore è la profondità di puntura. Se non si ha ancora esperienza con questo pungidito, si consiglia di iniziare impostando una profondità di puntura bassa, p. es. livello 2.

- ▶ Ruotare il cappuccio del pungidito fino al raggiungimento della profondità di puntura desiderata (vedere 6).

Caricamento del pungidito

Per poter eseguire il prelievo di sangue, è necessario caricare il pungidito.

- ▶ Premere il pulsante di carica fino all'arresto (vedere 7). Non premere contemporaneamente il pulsante di scatto.

Il pungidito è caricato quando al centro del pulsante di scatto appare un punto giallo (vedere 8).

- ▶ Caricare il pungidito solo immediatamente prima di eseguire il prelievo di sangue.

Prelievo della goccia di sangue

In generale, tutte le dita sono adatte per eseguire il prelievo di sangue. Non eseguire il prelievo da dita che presentano un'infezione della pelle o dell'unghia. Si consiglia di prelevare il sangue capillare dalle parti laterali del polpastrello, poiché questi punti sono meno sensibili al dolore.

- ▶ Utilizzare sempre una lancetta nuova per ciascun prelievo di sangue. In tal modo si riduce il rischio di infezione e il prelievo è praticamente indolore.
- ▶ Utilizzare il pungidito **solo** con il cappuccio inserito. Senza cappuccio, la lancetta penetra troppo in profondità e la puntura può essere dolorosa.

- ▶ Premere fermamente il pungidito sul punto di prelievo prescelto (vedere 9).
- ▶ Premere il pulsante di scatto (vedere 10). La lancetta viene rilasciata e punge la cute.
- ▶ Massaggiare il dito premendo lievemente in direzione del polpastrello per favorire la formazione della goccia di sangue.

La quantità di sangue che fuoriesce dipende dalla profondità di puntura e dalla pressione con la quale si applica il pungidito sulla cute.

Se non dovesse fuoriuscire sangue a sufficienza, al prelievo successivo premere con più forza il pungidito. Se ciò non dovesse bastare, aumentare gradualmente il livello della profondità di puntura.

Se dovesse fuoriuscire troppo sangue, ridurre il livello della profondità di puntura.

- ▶ Eseguire il test della glicemia immediatamente dopo aver effettuato il prelievo di sangue, seguendo le istruzioni riportate nel Manuale per l'uso del proprio misuratore di glicemia.

Si consiglia in seguito di riparare il punto di prelievo dallo sporco.

Espulsione della lancetta usata

- ▶ Togliere il cappuccio dal pungidito (vedere 2).
- ▶ Spingere in avanti l'espulsore (vedere 11).

La lancetta usata viene espulsa.

- ▶ Rimettere il cappuccio del pungidito.
- ▶ Eliminare le lancette usate secondo le disposizioni locali.

- ▶ Eliminare le lancette usate in modo da escludere lesioni con l'ago.

Conservazione del pungidito

Non conservare il pungidito in posizione caricata o a temperatura troppo alta, p. es. in un'auto surriscaldata. Il funzionamento potrebbe esserne compromesso.

- ▶ Conservare il pungidito solo senza la lancetta inserita.

Pulizia e disinfezione del pungidito e del cappuccio

Per prevenire la trasmissione di infezioni, è necessario pulire e disinfettare regolarmente il pungidito e il cappuccio:

- almeno 1 volta a settimana,
- se ci sono residui di sangue,
- ogni volta, prima che il pungidito sia preso in mano da altri, p. es. per prestare aiuto.

Sono necessari un panno non lanuginoso in cui poter avvolgere interamente il pungidito, acqua e alcol isopropilico al 70 %.

Prima di disinfettare il pungidito e il cappuccio, è necessario pulirli, per rimuovere il sangue e altre impurità.

Per non danneggiare il pungidito e il cappuccio:

- Non immergere il pungidito e il cappuccio in liquidi.
- Utilizzare solo acqua per la pulizia e solo alcol isopropilico al 70 % per la disinfezione.

- ▶ Togliere il cappuccio dal pungidito (vedere 2).
- ▶ Espellere la lancetta (vedere 1).

Pulizia

- ▶ Inumidire leggermente un panno con l'acqua.
- ▶ Strofinare accuratamente il pungidito e il cappuccio, il pungidito solo all'esterno (vedere 12) e il cappuccio del pungidito sia all'esterno che all'interno (vedere 13).

- ▶ Asciugare il pungidito e il cappuccio del pungidito con un panno asciutto.

Disinfezione

- ▶ Inumidire bene un panno con alcol isopropilico al 70 %.
- ▶ Strofinare accuratamente il pungidito e il cappuccio per 2 minuti ciascuno, il pungidito solo all'esterno, e il cappuccio del pungidito sia all'esterno che all'interno.

- ▶ Rimettere il cappuccio del pungidito.
- ▶ Avvolgere completamente il pungidito nel panno.
- ▶ Lasciare il pungidito così avvolto per 8 minuti.
- ▶ Svolgere il pungidito dal panno e lasciarlo asciugare all'aria.

Altri siti per il prelievo di sangue

I campioni di sangue capillare per il test della glicemia possono essere prelevati non solo dal polpastrello, ma anche da altre parti del corpo (tenar e ipotenar della mano, braccio, avambraccio, polpaccio o coscia). L'impiego di siti alternativi per il prelievo di sangue viene chiamato test da siti alternativi (in inglese Alternative Site Testing, abbreviato in AST). Per poter prelevare sangue capillare da altre parti del corpo è necessario cambiare il

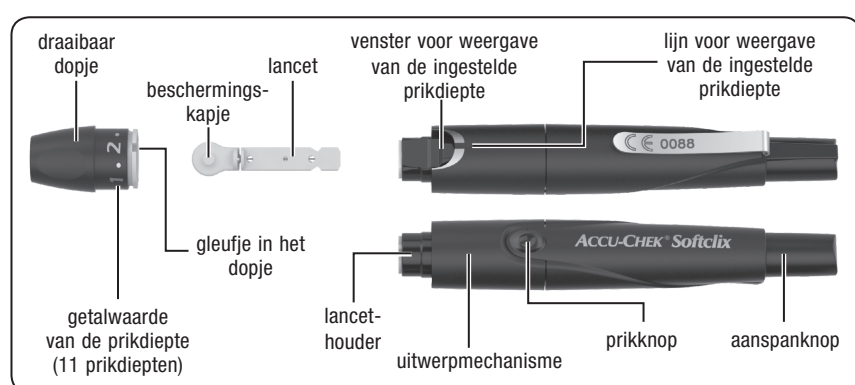

NL Gebruiksaanwijzing

De Accu-Chek Softclix-prikpen is een prikpen voor het eenvoudig en nagenoeg pijnloos verkrijgen van capillaire bloed uit de vingertoppen. De prikpen kan op 11 verschillende prikdiepten worden ingesteld, waardoor u de prikdiepte aan uw huidtype kunt aanpassen.

In deze gebruiksaanwijzing vindt u de volgende 2 symbolen:

Dit symbool geeft aan, dat er mogelijk gevaar van verwonding of gevaar voor uw gezondheid bestaat.

Dit symbool wijst op handelingen, die mogelijk schade aan de prikpen kunnen veroorzaken.

- De **Accu-Chek Softclix-prikpen is uitsluitend bedoeld voor persoonlijk gebruik!** De prikpen mag uitsluitend worden gebruikt voor het verkrijgen van bloed van **één en dezelfde** persoon.

Als de prikpen ook door anderen, met inbegrip van familieleden, wordt gebruikt of als medische beroepsbeoefenaren dezelfde prikpen gebruiken voor het verkrijgen van bloed bij meerdere personen, bestaat het risico van overdracht van infecties. Deze prikpen is hierdoor dan ook niet geschikt voor professionele toepassing in gezondheidszorginstellingen.

- Bewaar de prikpen, inclusief alle onderdelen, buiten het bereik van kinderen jonger dan 3 jaar. Er bestaat verstikkingsgevaar, als kleine onderdelen (b.v. dopjes en dergelijke) ingeslikt worden.
- Als u de prikpen met een hierin geplaatst lancet heeft laten vallen, is het mogelijk, dat het lancet los in de lancethouder is komen te zitten. Het kan hierdoor niet meer worden gebruikt voor het verkrijgen van bloed. In weinig voorkomende gevallen kan het lancet zelfs door de opening voor het lancet uit het dopje steken en kunt u zich hieraan verwonden. Pak de prikpen daarom

nooit vast aan de voorzijde van het dopje. Als u de prikpen heeft laten vallen, moet u voorzichtig zijn bij het oprapen. Trek het dopje van de prikpen. Let er hierbij op, dat u zich niet aan het lancet verwondt. Werp in ieder geval het lancet uit en gooi het lancet weg.

Plaats uitsluitend Accu-Chek Softclix-lancetten in de Accu-Chek Softclix-prikpen. Andere lancetten kunnen de werking van de prikpen negatief beïnvloeden of de prikpen beschadigen.

Voorbereiding

- ▶ Vóór het verkrijgen van bloed moet u uw handen met warm water en zeep wassen (zie 1). Droog uw handen goed af. Hierdoor wordt vervuiling van de prikplaats verminderd en de doorbloeding gestimuleerd.

Plaatsen van een lancet

Om met de prikpen bloed te kunnen verkrijgen, moet er een lancet in worden geplaatst.

- ▶ Trek het dopje van de prikpen (zie 2).
- ▶ Plaats een nieuw lancet tot de aanslag in de lancethouder (zie 3). Bij het plaatsen van het lancet dient u een "klik" te horen.

- ▶ Draai het beschermingskapje van het lancet af (zie 4).
- ▶ Plaats het dopje weer op de prikpen. Hierbij moeten het gleufje in het dopje en de lijn voor weergave van de ingestelde prikdiepte op de prikpen op één lijn liggen (b.v. dopjes en dergelijke) ingeslikt worden.

Instellen van de prikdiepte

U kunt 11 prikdiepten (van 0,5 tot 5,5) instellen. De ingestelde prikdiepte wordt in het venster weergegeven. Hoe hoger het cijfer, des te groter de prikdiepte.

Als u nog geen ervaring met deze prikpen heeft, adviseren wij u om een geringe prikdiepte, b.v. prikdiepte 2, in te stellen.

- ▶ Draai het dopje tot de gewenste prikdiepte ingesteld is (zie 5).

Spannen van de prikpen

Om bloed te kunnen verkrijgen, moet u de prikpen spannen.

- ▶ Druk de aanspanknop zo ver mogelijk in (zie 6). Druk hierbij niet gelijktijdig op de prikknop.

De prikpen is gespannen, als in de doorzichtige prikknop een gele punt zichtbaar wordt (zie 7).

- ▶ Span de prikpen pas vlak voor het prikken.

Verkrijgen van een bloeddruppel

Voor het verkrijgen van bloed zijn in principe alle vingertoppen geschikt. Bepaalde vingers kunnen echter niet geschikt zijn door bijvoorbeeld een infectie van de huid of van een vingernagel. Wij bevelen aan om het capillaire bloed van de zijkant van de vingertoppen af te nemen, omdat de pijnprikkel op deze plaatsen het kleinst is.

- ▶ Gebruik voor het verkrijgen van bloed telkens een nieuw lancet. Hiermee verkleint u het risico van infecties en is het verkrijgen van bloed vrijwel pijnloos.
- Gebruik de prikpen **uitsluitend** met het dopje op de prikpen. Zonder dopje wordt de punctie te diep en kan deze pijnlijk worden.

- ▶ Druk de prikpen stevig op de gewenste prikplaats (zie 8).
- ▶ Druk op de prikknop (zie 10).

Het lancet wordt hierdoor ontspannen en dringt de huid binnen.

- ▶ Stimuleer de vorming van een bloeddruppel door over de vinger in de richting van de vingertop te wrijven.

De verkregen hoeveelheid bloed is afhankelijk van de prikdiepte en de druk, waarmee de prikpen op de huid wordt geplaatst.

Als de verkregen hoeveelheid bloed niet voldoende is, moet u de prikpen de volgende keer harder op de huid drukken. Heeft dit onvoldoende effect, dan moet u daarnaast stapsgewijze de prikdiepte vergroten.

Komt er teveel bloed vrij, dan moet u de prikdiepte verkleinen.

- ▶ Voer de bloedglucosemeting direct na het verkrijgen van het bloed uit overeenkomstig de gebruiksaanwijzing van uw bloedglucosemeter.

Wij adviseren om de prikplaats hierna met een pleister tegen vervuiling te beschermen.

Uitwerpen van het gebruikte lancet

- ▶ Trek het dopje van de prikpen (zie 2).
- ▶ Schuif het uitwerpmecanisme naar voren (zie 11).

Het gebruikte lancet wordt vervolgens uitgeworpen.

- ▶ Plaats het dopje weer op de prikpen.
- ▶ Gooi de gebruikte lancetten weg conform de in uw land geldende voorschriften.

- ▶ Gooi de gebruikte lancetten op een zandige wijze weg, dat verwonding aan de maad uitgesloten is.

Bewaren van de prikpen

Bewaar de prikpen nooit in gespannen toestand of bij hoge temperaturen, b.v. in een hete auto. Het functioneren kan hierdoor worden belemmerd.

- ▶ Bewaar de prikpen uitsluitend zonder hierin een lancet te plaatsen.

De prikpen en het dopje reinigen en ontsmetten

Om de overdracht van infecties te voorkomen, moet u de prikpen en het dopje regelmatig reinigen en ontsmetten:

- ten minste 1 maal per week,
- bij verontreiniging met bloed,
- altijd voordat iemand anders, b.v. om u te helpen, de prikpen in de hand neemt.

U heeft niet-pluizende doeken, waarmee u de prikpen volledig kunt omwikkelen, water en 70 % isopropanol nodig.

Voordat u de prikpen en het dopje ontsmet, moet u deze eerst reinigen om bloed en andere verontreinigingen te verwijderen.

Om de prikpen en het dopje niet te beschadigen:

- Dompel de prikpen en het dopje niet onder in vloeistoffen.
- Gebruik voor het reinigen uitsluitend water en voor het ontsmetten uitsluitend 70 % isopropanol.

- ▶ Trek het dopje van de prikpen (zie 2).
- ▶ Werp het gebruikte lancet uit (zie 11).

Reinigen

- ▶ Bevochtig een doek lichtjes met water.
- ▶ Maak de prikpen en het dopje goed schoon, de prikpen alleen aan de buitenkant (zie 12) en het dopje zowel aan de buitenkant als aan de binnenkant (zie 13).
- ▶ Droog de prikpen en het dopje goed af met een droge doek.

Ontsmetten

- ▶ Bevochtig een doek goed met 70 % isopropanol.
- ▶ Maak de prikpen en het dopje elk gedurende 2 minuten goed schoon, de prikpen alleen aan de buitenkant en het dopje zowel aan de buitenkant als aan de binnenkant.
- ▶ Plaats het dopje weer op de prikpen.
- ▶ Omwikkel de prikpen volledig met de doek.
- ▶ Laat de omwikkelde prikpen gedurende 8 minuten liggen.
- ▶ Neem de prikpen uit de doek en laat de prikpen aan de lucht drogen.

Andere prikplaatsen voor het verkrijgen van bloed

Capillaire bloed voor bloedglucosebepalingen kunt u niet alleen uit de vingertop, maar ook op andere plaatsen van het lichaam (bal van de duim of de pink, onderarm, bovenarm, kuit of dijbeen) verkrijgen; het testen van bloed, dat op alternatieve prikplaatsen is verkregen noemt men in het Engels Alternative Site Testing (afgekort: AST). Om capillaire bloed van andere prikplaatsen te kunnen verkrijgen, moet u het normale dopje vervangen door een speciaal dopje, het Accu-Chek Softclix AST-dopje.

Bestelinformatie

Voor het bestellen van een Accu-Chek Softclix-prikpen, Accu-Chek Softclix-lancetten of een Accu-Chek Softclix AST-dopje kunt u contact opnemen met u Customer Service (zie de rubriek "Customer Service").

Datum van uitgifte

2014-12

Customer Service

Nederland
Tel. 0800-022 05 85 (Accu-Chek Diabetes Service)
www.accu-chek.nl

België
Tel.: 0800-93626 (Accu-Chek Service)
www.accu-chek.be

| | |
|------------------|--|
| | Attenzione, osservare le avvertenze di sicurezza contenute nelle istruzioni per l'uso del prodotto. |
| | Prodotto monouso |
| | Utilizzare entro |
| STERILE R | Metodo di sterilizzazione con radiazioni ionizzanti |
| | Fabbricante |
| REF | Codice dell'articolo |
| LOT | Numero di lotto |
| GTIN | Global Trade Item Number |
| CE 0088 | Questo prodotto soddisfa i requisiti della Direttiva Europea 93/42/CEE relativa ai dispositivi medici. |

CE 0088

ACCU-CHEK e SOFTCLIX sono marchi di Roche.

© 2016 Roche Diabetes Care

Roche Diabetes Care GmbH
Sandhofer Strasse 116
68305 Mannheim
Germany
www.accu-chek.com



| | |
|------------------|--|
| | Waarschuwing, raadpleeg de veiligheidsaanwijzingen in de gebruiksaanwijzing van het product. |
| | Voor eenmalig gebruik |
| | Houdbaar tot |
| STERILE R | Gesteriliseerd d.m.v. bestraling |
| | Fabrikant |
| REF | Artikelnummer |
| LOT | Lotnummer |
| GTIN | Global Trade Item Number |
| CE 0088 | Dit product voldoet aan de Europese richtlijn 93/42/EEG inzake medische hulpmiddelen. |

CE 0088

ACCU-CHEK en SOFTCLIX zijn merken van Roche.

© 2016 Roche Diabetes Care

Roche Diabetes Care GmbH
Sandhofer Strasse 116
68305 Mannheim
Germany
www.accu-chek.com

